

FR

MANUEL DE L'UTILISATEUR

FLEXSTEP V2

FR VS. 09.01



liftup

lifting people

Table des matières

1. Préface	3
2. Déclarations de conformité.....	4
2.1 Déclaration de conformité UE.....	4
2.2 Déclaration de conformité au Royaume-Uni	5
3. Test d'acceptation en usine (FAT)	6
4. Conditions d'utilisation	7
5. Caractéristiques techniques.....	8
6. Consignes de sécurité	11
6.1 Installation, manipulation et réparation.....	11
6.2 Comportements inhabituels de l'élèveur.....	11
6.3 Conditions d'utilisation.....	11
6.4 Évitez les dommages corporels	11
6.5 Surcharge de l'élèveur	12
6.6 Sécurité des personnes.....	12
6.7 Dispositif de sécurité anti-écrasement	12
6.7.1 Dispositif de sécurité anti-écrasement à infrarouge	13
6.8 Barrières de sécurité.....	14
6.8.1 Rampe comme barrière de sécurité	14
6.8.2 Barrière automatique embarqué (équipement en option)	15
6.8.3 Barrière verticale (équipement en option)	16
6.8.4 Porte automatique (équipement en option)	16
6.9 Élèveur installé en libre accès (ne s'applique qu'à certains pays).....	17
6.10 Panne/dysfonctionnement.....	17
6.10.1 Ouverture de la barrière verticale en cas d'urgence.....	17
6.10.2 Déverrouillage de la porte en cas d'urgence	18
6.10.3 Déverrouillage de la barrière embarqué en cas d'urgence.....	19
6.10.4 Éclairage d'urgence / panne de courant	19
6.10.5 Défaillances électriques ou mécaniques.....	19
6.10.6 Évacuation d'urgence en cas de dysfonctionnement	19
7. Description du fonctionnement	20
8. Montage.....	20
9. Mise en service.....	20



10. Principe de fonctionnement	20
10.1 Usage courant	21
10.2 Manipuler le FlexStep à partir du niveau SUPÉRIEUR	22
10.3 Manipuler le FlexStep à partir du niveau INFÉRIEUR	23
10.4 Manipuler le FlexStep à partir de la plate-forme.....	23
10.5 Retour en mode escalier et retour automatique.....	24
10.6 Arrêt d'urgence	25
10.7 Interrupteur MARCHÉ / ARRÊT pour le chargeur	25
10.8 Alertes sonores	26
10.9 Alarme et appel d'urgence.....	27
11. Fonctionnement.....	28
11.1 Alimentation de secours (batteries).....	28
11.2 Calibrage après un arrêt d'urgence/une coupure de courant	28
12. Entretien.....	29
12.1 Remplacement de la pile des boutons d'appels sans fils et de la télécommande.....	29
13. Couplage de l'émetteur et du récepteur	31
13.1 Bouton d'appel sans fil/colonne d'appel 2,4 GHz.....	31
13.2 Télécommande 2,4 GHz.....	33
14. Installation et transfert de propriété.....	35
15. Inspection, contrôles et inspections d'entretien	36
15.1 Inspections et contrôles réglementaires	36
15.2 Inspections d'entretien régulières	36
15.3 Rapport d'entretien à utiliser lors des inspections d'entretien	37
15.4 Carnet d'entretien	38
16. Carnet d'entretien en ligne (seulement dans certains pays).....	39
17. Pièces détachées et accessoires.....	40
18. Démontage	41
19. Recyclage	41
19.1 Spécifications matérielles du FlexStep	41
20. Garantie	42

Octobre 2024



1. Préface

Félicitations pour l'achat de votre nouvel élévateur pour personnes à mobilité réduite FlexStep V2, une solution 2-en-1 esthétique et innovante qui est à la fois un escalier ordinaire et un élévateur pour fauteuil roulant sophistiqué, pour une utilisation à la maison, au bureau et dans d'autres lieux.

Il s'agit d'un manuel de l'utilisateur original pour votre nouveau FlexStep V2. Dans le texte qui suit, nous utilisons le nom FlexStep pour désigner le FlexStep V2, sauf indication contraire.



IMPORTANT !

Lisez bien l'intégralité du manuel avant d'utiliser la plate-forme élévatrice

La configuration et l'installation **DOIVENT** être effectuées par un technicien formé par Liftup afin de garantir un montage correct. Un montage incorrect peut entraîner un risque de danger par inadvertance.

L'entretien et la maintenance doivent être effectués conformément aux directives de Liftup et à la législation applicable en ce qui concerne la fréquence d'entretien.

Le FlexStep est une combinaison élégante entre un escalier normal et un élévateur pour fauteuils roulants qui permet aux utilisateurs de fauteuils roulants et aux personnes à mobilité réduite d'accéder aux deux niveaux.

L'élévateur se commande facilement à l'aide des boutons d'appel fixés au mur, sur l'appareil, ou sur un potelet autonome située à proximité de l'élévateur, ou à l'aide d'une télécommande (équipement en option).

Dans ce manuel d'utilisation, il est fait référence au « FlexStep V2 » sous le terme « élévateur » lorsqu'il est en mode élévateur pour PMR.

Lorsqu'il est fait référence à un « technicien agréé », il s'agit d'un technicien qui a suivi une formation Liftup sur le produit et les services.



2. Déclarations de conformité

2.1 Déclaration de conformité UE

Fabricant : Liftup A/S
Adresse : Hagensvej 21, DK-9530 Støvring, Denmark
Téléphone : +45 9686 3020



déclare que :

Équipement : **FlexStep V2**
Monte-escalier combiné pour les personnes en fauteuil roulant
et les personnes à mobilité réduite

Année : **2019**

L'équipement est conforme aux exigences importantes des directives relatives au marquage CE suivantes :

Directive relative aux machines :	2006/42/CE
Directive sur la compatibilité électromagnétique (CEM) :	2014/30/UE
Limitation de l'utilisation de certaines substances dangereuses (RoHS) :	2011/65/UE
Directive sur les équipements radioélectriques (RED) :	2014/53/UE

L'équipement est conforme aux exigences basées sur les normes suivantes :

ISO 9386-1:2000	Plates-formes élévatrices motorisées pour personnes à mobilité réduite
DS/ EN 60204-1	Équipement électrique des machines
DS/EN 13849-1 et -2	Parties des systèmes de commande relatives à la sécurité

_____	_____
P.-D.G.	Søren Elisiussen
Fonction	Nom

Liftup A/S, Hagensvej 21, DK-9530 Støvring, Denmark	
Adresse	
_____	_____
10 février 2020	
Date	Signature



2.2 Déclaration de conformité au Royaume-Uni



UK Declaration of Conformity

UK Declaration, FlexStep V2 – Version 02.00

Manufacturer: Liftup A/S
Address: Hagensvej 21, DK-9530 Støvring, Denmark
Phone: +45 9686 3020



UK authorized representative: UKCA Experts Ltd.
Full business address: Dept 302, 43 Owston Road, Carcroft, Doncaster, DN6 8DA, the United Kingdom and is part of AR Experts B.V. located at Amerlandseweg 7, 3621 ZC Breukelen, the Netherlands

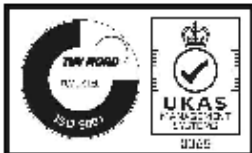

Machine description: Combination stairlift for wheelchair users and persons with impaired mobility
Year: 2024

The serial number is present on the individual machine in combination with the UKCA-mark, indicating that the machine is covered by this declaration of conformity.

We declare that this product complies with CE-marking legislation hence also the legislation:

- Supply of Machinery (Safety) Regulations 2008
- Electromagnetic Compatibility Regulations 2016
- The Restriction of the Use of Certain Hazardous Substances in Electrical and Electronic Equipment Regulations 2012
- Radio Equipment Regulations 2017

The following British Standards have been used:

BS EN ISO 9001: 2015	Quality Management Systems
BS EN ISO 60204-1:2018	Safety of machinery - Electrical equipment of machines - Part 1: General requirements
BS EN ISO 13849-1:2015	Safety of machinery — Safety-related parts of control systems — Part 1: General principles for design (ISO 13849-1:2015)
BS EN ISO 13849-2:2012	Safety of machinery — Safety-related parts of control systems — Part 2: Validation (ISO 13849-2:2012)

The person empowered to sign this declaration on behalf of the manufacturer, or the UK or GB authorized representative.

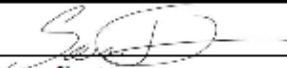
_____ CEO Position	_____ Soren Elisiussen Name
_____ Liftup A/S, Hagensvej 21, DK-9530 Støvring, Denmark Place	
_____ 17 October 2024 Date	_____  Signature



3. Test d'acceptation en usine (FAT)



FACTORY ACCEPTANCE TEST

Certificate

is hereby issued to FlexStep V2 with serial no.

(insert serial number / copy of CE certification mark here)

The validity of the CE certificate is subject to correctly performed installation, cf. the manufacturer's instructions.

To certify that all safety tests, performance tests and other tests specified by our certified ISO 9001:2015 Quality Management System have been successfully passed and documented.

Issue date

Test responsible

Liftup A/S | Hagensvej 21 | 9530 Støvring | Denmark
T: +45 96 86 30 20 | M: mail@liftup.dk
www.liftup.dk | CVR: DK-1015 3964



4. Conditions d'utilisation

En mode élévateur, l'équipement est exclusivement réservé aux utilisateurs de fauteuil roulant ou aux personnes à mobilité réduite.



Lisez bien l'intégralité du manuel avant d'utiliser la plate-forme élévatrice

IMPORTANT !



L'élévateur ne doit PAS être utilisé pour transporter des marchandises, et les palettes contenant des marchandises ou toute autre forme de charge lourde ne doivent pas être placées sur l'élévateur.



IMPORTANT !

Personne ne doit se trouver sur le FlexStep pendant sa transformation en escalier.



IMPORTANT !

Le propriétaire de l'élévateur est tenu de l'entretenir conformément aux instructions d'entretien de la section 12.



Ne jetez ni les piles, ni les équipements électriques et électroniques avec les déchets ménagers non triés. Lors de la mise au rebut des piles, les dispositions et réglementations locales doivent être respectées.



Max 400 kg
Max 880 lbs

La charge maximale est de 400 kg **répartis uniformément sur la plate-forme** (2 personnes maximum).

Le propriétaire est tenu de veiller à ce que les inspections, les contrôles et les révisions réglementaires soient effectués à la fréquence appropriée (voir section 15) et à ce que l'équipement de sécurité nécessaire soit disponible.



5. Caractéristiques techniques

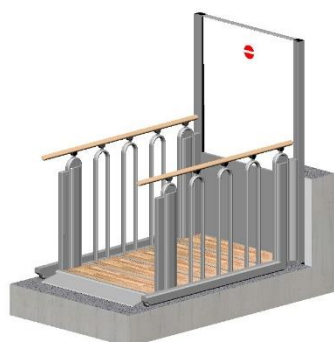

Au niveau inférieur*



Escalier*



Au niveau supérieur*

* L'élévateur FlexStep est présenté ici avec la rampe « Raise To Fold » (rampe avec longueur supplémentaire), barrière automatique embarqué et barrière verticale.



Tous les dessins à l'échelle des modèles d'élévateurs FlexStep peuvent être réalisés sur le configurateur de produits de Liftup : www.liftup.dk/lpc

Caractéristiques :

Alimentation électrique* :

A l'intérieur: 100-240V / 50 Hz (1,1A) Max: 90w, Standby < 6 W

A l'extérieur: 90-305V-AC / 47-63 Hz / 1,67 A / 60 W

Alimentation électrique* : 100-240 V/50 Hz (1,1 A) Max : 90 W, en veille < 6 W

Capacité de levage : 400 kg

Hauteur de levage : 240-1 295 mm

Dimensions de la plate-forme :

Dimensions intérieures : Largeur 700/800/900/1 000 mm x 900 mm - 1 800 mm

Dimensions extérieures : Largeur 930-1 230 mm x 1 095-2 010 mm

Poids à vide : 125-205 kg

Niveau sonore : < 70 dB ^{1) 2)}

¹⁾ Le niveau sonore est une moyenne, et pendant une courte période, le niveau sonore peut dépasser les 70 dB.

²⁾ Lorsque la fonction « Raise To Fold » (RTF) a été activée lors de la sélection de la rampe (équipement en option), le niveau sonore est spécifié comme suit : < 80 dB

Eau et poussière : > 50 V : IP67 (alimentation électrique) / < 50 V : IP23 / < 10 V : IPxx

Vitesse / température :

	°C	mm/sec.
	+40°C - +5°C	<60 mm
	+5°C - -10°C	20 mm
	-10°C - -20°C	10 mm
	-20°C - -25°C	10 mm

Max. 200 kg

Conformité :	Directive relative aux machines 2006/42/CE
Cycle de fonctionnement :	2 minutes / 5 minutes
Capacité de la batterie :	30 cycles 25 °C. Pleine charge = 5 heures
Batterie à plat :	10 minutes de charge = un déplacement

Tous les composants radioélectriques sont conformes aux réglementations et aux normes suivantes :

UE	2014/53/UE, Directive relative aux équipements radioélectriques (RED)
FCC (USA)	CFR 47 Partie 15
DS/EN 62479:2010	Évaluation de la conformité des appareils électroniques et électriques de faible puissance aux restrictions de base concernant l'exposition des personnes aux champs électromagnétiques (10 MHz-300 GHz)
DS/EN 300 440, v2.1.1	Dispositifs à courte portée (SRD) ; Équipements radioélectriques à utiliser dans la plage de fréquences de 1 GHz à 40 GHz (projet de norme de compatibilité électromagnétique et de spectre radioélectrique)
DS/EN 301489-1, v2.2.0	Norme de compatibilité électromagnétique (CEM) pour les équipements et services radioélectriques ; projet (projet de norme de compatibilité électromagnétique et de spectre radioélectrique)
DS/EN301489-17, v3.2.0	Compatibilité électromagnétique (CEM) et spectre radioélectrique (Compatibilité électromagnétique et spectre radioélectrique)
AS/NZS 4268	Équipements et systèmes radioélectriques - Appareils à courte portée
AS/NZS 2772.2	Champs de radiofréquence (puissance moyenne < 1 MW)

Récepteur interne du FlexStep (MODULE1)

Dispositifs à courte portée 2,4GHz :	
FCC ID : 2AK8H-MODULE1	
Classe de récepteur	3
Dimensions (L x l x H) :	72 x 33 x 10 mm
Poids :	10 g
Fréquences :	2,410 GHz, 2,435 GHz et 2,460 GHz
Cycle d'utilisation :	< 1 % (seulement transmetteur pour l'appairage des télécommandes)
Alimentation électrique :	< 0,6 MW environnement contrôlé
Alimentation électrique :	5,6 Volt 30 mA
Eau et poussière :	IPXX (doit être installé en interne dans les produits Liftup)
Température ambiante :	De +5 °C à +40 °C / de 41 °F à 104 °F
Température de stockage :	De -25 °C à +70 °C / de 13 °F à 158 °F
Durée de vie prévue :	> 5 ans

Télécommande manuelle sans fil (REMOTE1)

Dispositifs à courte portée 2,4GHz :	
FCC ID : 2AK8H-REMOTE1	
Classe de récepteur	3



Dimensions (L x l x H) :	96 x 47 x 24 mm
Poids :	48 g
Fréquences :	2,410 GHz, 2,435 GHz et 2,460 GHz
Cycle d'utilisation :	< 1 %
Alimentation électrique :	< 0,6 MW environnement contrôlé, « interrupteur homme mort »
Pile :	3 volts CR2032
Eau et poussière :	IP 42
Température ambiante :	De +5 °C à +40 °C
Température de stockage :	De -25 °C à +70 °C
Durée de vie prévue :	> 5 ans

Poste de commande mural sans fil (REMOTE2)

Dispositifs à courte portée 2,4GHz :

FCC ID : 2AK8H-REMOTE2

Récepteur de classe 3

Dimensions (L x l x H) :	170 x 72 x 42 mm
Poids :	180-215 g
Fréquences :	2,410 GHz, 2,435 GHz et 2,460 GHz
Cycle d'utilisation :	< 1%
Alimentation électrique :	< 0,6 MW environnement contrôlé, « interrupteur homme mort »
Batterie :	3 volts CR2032
Eau et poussière :	IP 54
Température ambiante :	De +5 °C à +40 °C
Température de stockage :	De -25 °C à +70 °C
Durée de vie prévue :	> 5 ans

Sous réserves de modifications techniques.

Produit breveté



Les brevets suivants s'appliquent au produit :

- EP1254858,
- EP1600416



6. Consignes de sécurité

6.1 Installation, manipulation et réparation

N'essayez pas d'installer ou de réparer votre élévateur FlexStep vous-même. Ces tâches DOIVENT être effectuées par un technicien agréé. N'enlevez PAS les plaques de protection ni les plaques de sécurité, car l'élévateur pourrait causer des dommages corporels.

L'élévateur est normalement livré par un revendeur, qui est également responsable de l'installation. N'essayez pas de déplacer l'élévateur manuellement, car vous pourriez vous blesser. Le produit doit être déplacé et manipulé à l'aide d'équipements de levage adaptés (transpalette, plateaux roulants, etc.).

L'élévateur ne doit pas être soumis à des chocs violents, car cela pourrait affecter son fonctionnement.

6.2 Comportements inhabituels de l'élévateur

Si, pendant l'utilisation de l'élévateur, des actions ou des mouvements non décrits dans ce manuel se produisent, l'élévateur doit être arrêté et une assistance technique doit être demandée.

Si l'élévateur ne se déplace pas sur un véritable plan horizontal comme une plate-forme, il doit être calibré en déplaçant la plate-forme jusqu'au niveau inférieur. Si le problème persiste, faites appel à l'assistance technique.

6.3 Conditions d'utilisation

L'espace libre sous l'élévateur doit être exempt de tout élément/objet susceptible d'empêcher le déplacement de l'élévateur vers le bas. Dans le cas contraire, l'élévateur ne peut pas être déplacé vers le niveau le plus bas et ne peut donc pas être utilisé comme élévateur pour fauteuils roulants.

Si un élément/objet empêche l'élévateur de se déplacer vers le bas, le dispositif de sécurité anti-écrasement est activé (voir section 6.7).

6.4 Évitez les dommages corporels

Le FlexStep ne doit PAS être converti en plate-forme à partir de la configuration en escalier ou inversement lorsque des personnes ou des objets se trouvent sur l'escalier.

Sachez que la fonction de retour automatique peut être activée et ainsi transformer l'élévateur / la plate-forme en escalier après 60 secondes d'inactivité. L'élévateur émet un signal sonore clair avant le début de la fonction de retour automatique. La fonction est facilement interrompue en activant un bouton de commande, l'arrêt d'urgence ou en activant un capteur IR.

Afin d'éviter les dommages corporels il n'est PAS permis d'utiliser l'élévateur lorsque quelqu'un risque d'être blessé ou quelque chose d'être la suite d'un écrasement, d'une coupure, d'une chute, d'un trébuchement, etc.



Il est important que l'utilisateur/l'opérateur s'assure que l'élévateur peut se déplacer sans mettre en danger qui que ce soit ou quoi que ce soit.

Soyez particulièrement prudent lorsque des enfants en bas âge, des personnes âgées ou des personnes handicapées se trouvent sur ou à proximité de l'escalier/la plateforme, car on ne peut pas toujours s'attendre à ce que ces catégories de personnes soient en mesure de prévoir les conséquences potentielles des mouvements de l'escalier/la plateforme.

6.5 Surcharge de l'élévateur

Afin d'éviter tout dommage ou blessure en cas de surcharge (max. 400 kg, répartis uniformément), l'élévateur FlexStep est équipé d'une protection contre la surcharge qui arrête l'élévateur en cas de surcharge et déclenche une alarme sonore (voir section 10.8). En cas de surcharge, déplacez l'élévateur vers le bas pour sortir.

6.6 Sécurité des personnes

L'élévateur FlexStep est équipé de divers dispositifs de sécurité qui garantissent que l'utilisateur ou d'autres personnes ne se blessent pas lors de son utilisation.



AVERTISSEMENT !

Bien que l'élévateur soit équipé de divers dispositifs de sécurité, il ne doit pas être utilisé si des personnes ou des animaux se trouvent à proximité, afin d'éviter tout risque d'écrasement. **Ne laissez jamais des enfants jouer avec l'élévateur.**

6.7 Dispositif de sécurité anti-écrasement

Sous l'élévateur se trouvent plusieurs bords sensibles (dispositif de sécurité anti-écrasement) qui sont activées en cas de risque d'écrasement d'un objet. Lorsque le dispositif de sécurité anti-écrasement est activé, l'élévateur s'arrête et se déplace d'environ 2 cm vers le haut, tout en émettant une alarme sonore (voir section 10.8).



Si le dispositif de sécurité anti-écrasement est activé, le bouton de commande doit être relâché. Retirez les objets qui se trouvent sous l'élévateur, puis mettez-le de nouveau en position « descente » ou « escalier ». (Si nécessaire, déplacez légèrement l'élévateur vers le haut afin de retirer ce qui se trouve en dessous.)

IMPORTANT !



Dans le cas d'installations extérieures, les feuilles, les branches et la neige peuvent affecter le dispositif de sécurité anti-écrasement et, pour cette raison, des contrôles réguliers doivent être effectués pour s'assurer que l'élévateur ne peut pas être bloqué lors de sa descente.

6.7.1 Dispositif de sécurité anti-écrasement à infrarouge

Des capteurs infrarouges sont positionnés entre les marches pour éviter l'écrasement entre les marches et tout risque d'écrasement sous la rampe. Si les capteurs infrarouges sont activés lorsque le FlexStep passe d'un escalier à une plate-forme ou inversement, le mouvement s'arrête et une alarme sonore se déclenche (voir section 10.8).

AVERTISSEMENT !



Les modèles FlexStep avec double marche supérieure ont une distance allant jusqu'à 610 mm entre les capteurs IR. Liftup recommande donc de désactiver la fonction « retour automatique » sur ces modèles. C'est également le réglage d'usine par défaut sur ces modèles.

Les modèles standards sans double marche supérieure ont un maximum de 305 mm entre les capteurs et ont la fonction de retour automatique activée. La fonction peut être désactivée ou activée par un technicien de service FlexStep agréé.



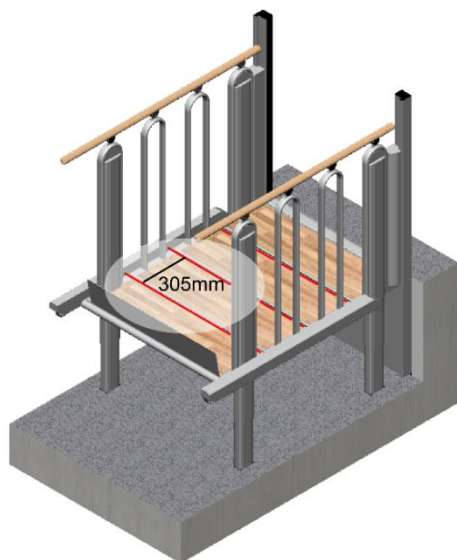

FlexStep sans double marche supérieure
avec 305 mm entre les capteurs
(Capteurs IR sont indiqués par des marques
rouges)

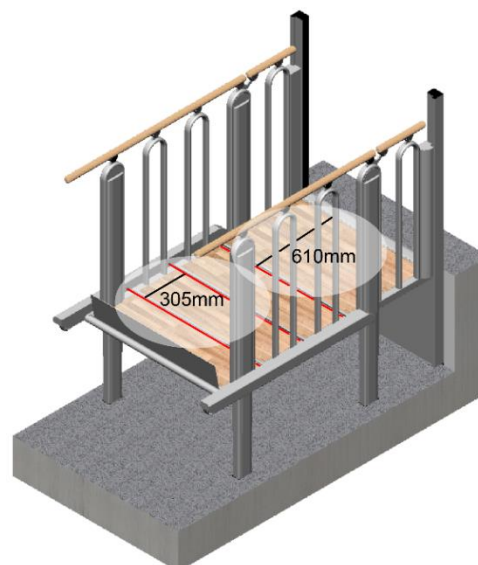

FlexStep avec double marche supérieure
avec 610 mm entre la sortie d'étage
supérieure et le premier capteur.

6.8 Barrières de sécurité

6.8.1 Rampe comme barrière de sécurité

La rampe de la plate-forme se relève et se verrouille avant que l'élévateur ne commence à se déplacer. La rampe fait alors office de barrière de sécurité. Lorsque l'élévateur descend au niveau inférieur, la rampe s'abaisse automatiquement (en continuant d'appuyer sur le bouton) et sert de rampe d'accès et de sortie.

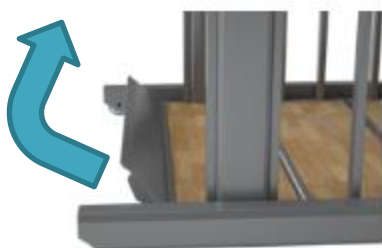

Rampe comme barrière de sécurité

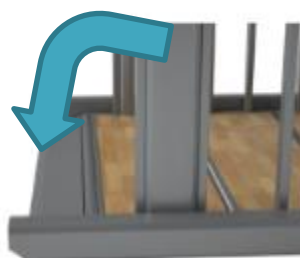

Rampe d'accès et de sortie



6.8.2 Barrière automatique embarqué (équipement en option)

La barrière automatique embarqué est un dispositif de sécurité qui protège l'utilisateur contre les chutes et les entrées et sorties lorsqu'il se trouve sur la plateforme. Associées à la rampe active, les deux bras autobloquants à commande mécanique augmentent considérablement le sentiment de sécurité de l'utilisateur lorsqu'il se trouve sur la plateforme élévatrice.

Lorsque l'élévateur se trouve au niveau inférieur, les bras descendent le long du côté de l'élévateur et permettent l'accès. Lorsque l'élévateur s'éloigne du niveau inférieur et avant qu'il ne soit à plus de 50 mm au-dessus du niveau inférieur, les bras basculent vers le haut et se verrouillent. Les bras font alors office de barrière de sécurité. Lorsque l'appareil revient au niveau inférieur ou est en mode escalier, les bras s'abaissent automatiquement sur le côté et permettent l'accès.

Liftup recommande de choisir l'option de barrière automatique embarqué pour les élévateurs à 4, 5 et 6 marches.



IMPORTANT !



La barrière automatique embarqué est équipée d'un interrupteur intégré qui détecte si les deux bras sont dans la bonne position de verrouillage horizontal. Si les bras ne sont PAS en position de verrouillage horizontal avant que l'élévateur ne soit à plus de 50 mm au-dessus du niveau inférieur, l'élévateur arrêtera son mouvement jusqu'à ce que les bras soient libérées et libres de basculer vers le haut en position verrouillée.

AVERTISSEMENT !



Attention au risque d'écrasement entre la main courante et la barrière embarqué lorsque l'élévateur passe de la position plateforme à un escalier.





AVERTISSEMENT !

Attention au risque d'écrasement entre la plaque de pied et l'étai de pression lorsque l'élévateur se trouve à moins de 100 mm du niveau inférieur .

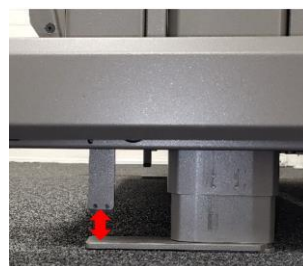

Ne PAS s'asseoir sur les bras



Ne PAS s'appuyer sur les bras

6.8.3 Barrière verticale (équipement en option)

Si l'élévateur est équipé d'une barrière verticale au niveau supérieur, celle-ci se fermera avant que l'élévateur ne commence à se mouvoir. La barrière est toujours fermée lorsque l'élévateur est éloigné du niveau supérieur.



La barrière est fermée lorsque l'élévateur est éloigné du niveau supérieur

6.8.4 Porte automatique (équipement en option)

Si l'élévateur est équipé d'une porte automatique, celle-ci se fermera et le moteur de la porte se verrouillera avant que l'élévateur ne commence à se mouvoir. La porte reste toujours fermée et verrouillée lorsque l'élévateur est éloigné du niveau supérieur.



IMPORTANT !

Des vents forts peuvent perturber la fonctionnalité de la porte.



6.9 Élévateur installé en libre accès (ne s'applique qu'à certains pays)

Si l'élévateur est accessible au public, il doit, en règle générale, être équipé d'un interrupteur à clé permettant de le verrouiller lorsqu'il n'est pas sous surveillance.

Afin d'éviter que des personnes ne se retrouvent coincées par inadvertance dans l'élévateur, celui-ci doit pouvoir être verrouillé de manière à ce qu'il ne soit pas possible d'y accéder (de manière normale). L'interrupteur à clé doit empêcher l'élévateur de se mouvoir et garantir que les portes peuvent être verrouillées ou déverrouillées en cas de besoin.

Si l'élévateur n'est pas surveillé ou verrouillé mais que le propriétaire (ou son représentant) se trouve à proximité ou dans le bâtiment, il doit être équipé d'un signal d'alarme afin de demander assistance.

Si l'élévateur est équipé d'un signal d'alarme celle-ci doit être reliée à un dispositif d'alarme externe (lumière, son, etc.) capable d'attirer l'attention sur le fait qu'une assistance est requise dans l'élévateur. Si le FlexStep est installé de telle manière que le signal d'alarme est insuffisant (par exemple, s'il est librement accessible sans surveillance), un équipement de communication bidirectionnel doit être installé.

Si l'élévateur est équipé d'un moyen de communication bidirectionnel, ce moyen doit être relié à une ligne téléphonique dont le numéro est sous surveillance permanente (lorsque l'élévateur est disponible).

6.10 Panne/dysfonctionnement

6.10.1 Ouverture de la barrière verticale en cas d'urgence

En cas d'urgence/de panne : appuyez lentement sur la barrière.

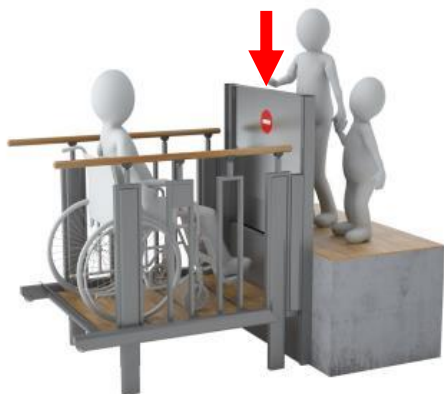

AVERTISSEMENT !

Si vous appuyez trop rapidement, le moteur de la barrière risque d'être endommagé.



6.10.2 Déverrouillage de la porte en cas d'urgence

En cas d'urgence/de panne : débloquez le verrou à ressort.

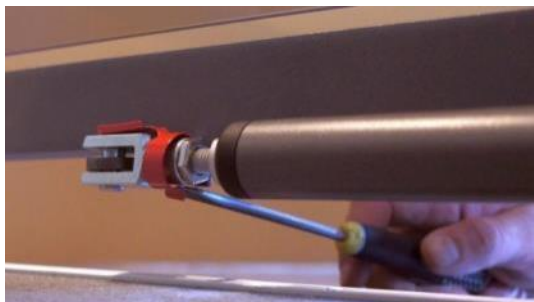

1. Retirez le ressort de l'arbre de broche à l'aide d'un outil adapté, comme un tournevis, une règle, un décapsuleur, etc.



2. La partie la plus basse est accessible de l'extérieur.



3. Le ressort est délogé.



4. Retirez le verrou une fois que le ressort a été délogé.



REMARQUE :

Le verrou peut être difficile à retirer en raison de la pression exercée par le vérin de porte.



5. La porte peut maintenant être ouverte.

Une fois la panne corrigée, la porte peut être réinstallée en suivant ces instructions, mais en procédant dans l'ordre inverse.



6.10.3 Déverrouillage de la barrière embarqué en cas d'urgence

Poussez les étais de pression situés sous l'élévateur vers le haut, de manière à ce que les bras s'abaissent. Si nécessaire, fixez les bras avec du ruban adhésif, de la ficelle ou autre, afin qu'elles ne basculent pas à nouveau vers le haut lorsque vous quittez la plate-forme. Saisissez un bras à la fois.

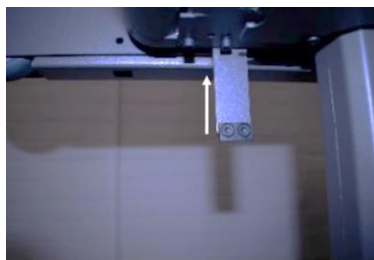

AVERTISSEMENT :

Risque de blessures. Si vous relâchez les bras/la plaque de pression ou si vous ne parvenez pas à les attacher suffisamment solidement, les bras s'enclencheront.

6.10.4 Éclairage d'urgence / panne de courant



En cas de panne de courant ou si l'alimentation électrique des commandes de l'élévateur est interrompue pour une raison quelconque, le système passe automatiquement en mode de secours. Cela signifie que le système continuera à fonctionner car l'élévateur sera alors alimenté par une batterie de secours. Le bouton d'appel reste allumé. Une alarme sonore avertit l'utilisateur que l'élévateur n'est pas dans une « situation de fonctionnement normal ».

6.10.5 Défaillances électriques ou mécaniques

Dans le cas de (certaines) défaillances mécaniques ou électriques, l'élévateur passe automatiquement en « mode sécurité » spécial, qui lui permet uniquement de se déplacer vers le bas à faible vitesse. Il n'est pas possible de monter (voir section 11.2).

6.10.6 Évacuation d'urgence en cas de dysfonctionnement

Dans le cas d'autres pannes (graves) où l'élévateur ne peut pas être abaissé en « mode sécurité » (fonctionnement lent vers le bas), seul un technicien agréé sera en mesure de mouvoir l'élévateur au moyen d'un « mode maintenance » spécial auquel l'utilisateur n'a pas accès. Il n'est pas possible d'abaisser l'élévateur manuellement, mais l'utilisateur peut être aidé à descendre de l'élévateur manuellement dans un tel cas, en raison de la faible hauteur de celui-ci (max. 1 295 mm). Si un utilisateur doit être soulevé hors de l'élévateur (par exemple, une personne en fauteuil roulant), il convient d'utiliser un équipement ou des supports de levage appropriés. La barrière verticale ou la porte du niveau supérieur peut être ouverte pour permettre l'accès à la plate-forme élévatrice (voir description ci-dessous). Les élévateurs qui ne sont pas sous surveillance constante peuvent être équipés d'une alarme.



7. Description du fonctionnement



L'élévateur est ce qu'on appelle communément un « dispositif à action maintenue » ; cela veut dire que les boutons-poussoirs doivent être maintenus en continu pendant tout le déplacement.

L'élévateur est facile à utiliser : l'utilisateur l'appelle à l'aide de l'un des boutons situés sur le mur, sur la colonne d'appel, ou de la télécommande fournie (équipement en option). Lorsque l'utilisateur se trouve sur la plate-forme, l'élévateur est commandé à partir du panneau latéral, qui permet de sélectionner la montée vers le niveau supérieur, ou la descente vers le niveau inférieur.

8. Montage

L'élévateur est installé par un technicien agréé. N'essayez pas de déplacer ni de désinstaller le FlexStep, ni de le réparer. Ces tâches DOIVENT être effectuées par un technicien agréé.

En cas de montage incorrect, il peut y avoir un risque pour la sécurité des utilisateurs. Liftup décline toute responsabilité en cas de montage ou d'installation non effectué(e) par un technicien agréé.

Contactez un revendeur pour de plus amples informations concernant l'installation de l'élévateur : <https://www.liftup.dk/fr/nous-contacter>

9. Mise en service

Le FlexStep doit toujours être raccordé à une prise de courant de 100- 240 V et être sous tension. Normalement, le FlexStep est toujours en mode « veille », c'est-à-dire qu'il est prêt à être utilisé dès que l'on appuie sur l'une des boutons d'appel.

Si le bouton d'arrêt d'urgence est actionné ou si l'élévateur a été déconnecté par l'intermédiaire de l'interrupteur à clé, celui-ci doit être désactivé avant que l'élévateur puisse être utilisé (pour plus d'informations, voir la section 10).

10. Principe de fonctionnement

Le FlexStep est un produit 2 en 1 unique, conçue pour servir à la fois d'escalier et d'élévateur pour fauteuil roulant. Au départ, le FlexStep est un escalier ordinaire mais, en appuyant sur les boutons de commande, il se plie, ou se déplie pour se transformer en plate-forme et devient un élévateur pour fauteuil roulant.





10.1 Usage courant

Le FlexStep peut être activé et commandé à l'aide du bouton d'appel situé sur la plate-forme (figure 12), d'une télécommande (équipement en option) (figure 9), ou des boutons d'appel situés respectivement aux niveaux supérieur et inférieur : Boutons d'appel standards (figures 1-4), colonnes d'appel (figures 5-8), ou postes de commande à clé (figure 10). En outre, l'élévateur peut être mis sous et hors tension à l'aide d'un interrupteur à clé (équipement en option) (figure 11).



Figure 1 :
Bouton d'appel standard
filaire, 2 voies



Figure 2 :
Bouton d'appel standard
filaire, 3 voies



Figure 3 :
Bouton d'appel standard
sans fil, 2 voies



Figure 4 :
Bouton d'appel standard
sans fil, 3 voies

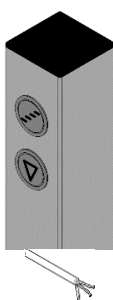

Figure 5 :
Colonne d'appel filaire, 2
voies

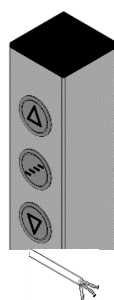

Figure 6 :
Colonne d'appel filaire, 3
voies

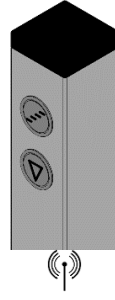

Figure 7 :
Colonne d'appel sans fil,
2 voies

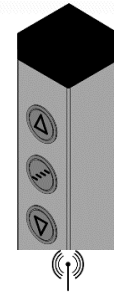

Figure 8 :
Colonne d'appel sans fil,
3 voies





Figure 9 :
Télécommande
(équipement en option)



Figure 10 :
Bouton d'appel à clé

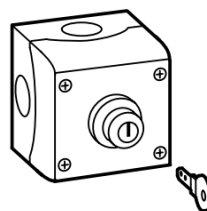

Figure 11 :
Interrupteur à clé
MARCHE/ARRÊT



Figure 12
Bouton d'appel sur
l'élévateur avec
(équipement en option)
/sans alarme

10.2 Manipuler le FlexStep à partir du niveau SUPÉRIEUR

L'élévateur est activé à partir du niveau SUPÉRIEUR en appuyant sur la touche fléchée (▲) du bouton d'appel et en la maintenant enfoncée. La barrière / porte du niveau supérieure se ferme.

L'escalier se transforme en plate-forme et se déplace d'abord vers le niveau INFÉRIEUR où les protections contre les chutes / rampe (figure 1) et barrière de plate-forme (figure 2) se relèvent et se verrouillent.

La plate-forme se déplace ensuite vers le niveau SUPÉRIEUR et la barrière/porte du niveau supérieur s'ouvre pour permettre l'accès à la plate-forme. Montez sur la plate-forme avec précaution et verrouillez/ activez les freins du fauteuil roulant (figure 3).

Appuyez sur la touche fléchée (▼) et maintenez-la enfoncée : La barrière / porte se ferme et la plate-forme se déplace alors vers le niveau INFÉRIEUR. Lorsque la plate-forme atteint le niveau inférieur, la protection contre les chutes s'abaisse et la rampe fonctionne comme une rampe d'accès/de sortie (figure 4). Éloignez-vous prudemment de la plate-forme (figure 4).

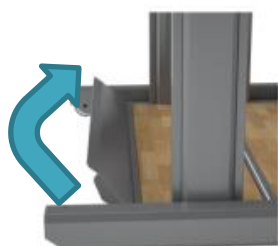

Figure 1 :
La rampe se relève et
se verrouille



Figure 2 :
La barrière
automatique
(équipement en
option) se relève et se
verrouille



Figure 3 :
Engagez-vous
sur la plate-forme



Figure 4 :
Descendez
de la plateforme



10.3 Manipuler le FlexStep à partir du niveau INFÉRIEUR



L'élévateur est activé à partir du niveau INFÉRIEUR en appuyant sur la touche fléchée (▼) du bouton d'appel et en la maintenant enfoncée. La barrière / porte du niveau supérieure se ferme.

L'escalier se transforme en plate-forme et se déplace vers le niveau INFÉRIEUR. Lorsque la plate-forme atteint le niveau inférieur, la protection contre les chutes/barrière de la plate-forme s'abaisse (figures 5 et 6) et la rampe sert de rampe d'accès/de sortie (figure 5). Montez sur la plate-forme avec précaution et verrouillez/activez les freins du fauteuil roulant (figure 7).

Appuyez sur la touche fléchée (▲) et maintenez-la enfoncée. La rampe de sortie et la barrière automatique se lèvent et la plate-forme se déplace alors vers le niveau SUPÉRIEUR et la barrière / porte du niveau supérieur s'ouvre pour permettre la sortie vers la plate-forme SUPÉRIEURE. Éloignez-vous prudemment de la plate-forme (figure 8).

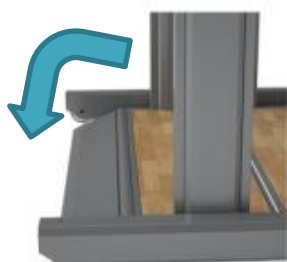

Figure 5 :
La rampe s'abaisse

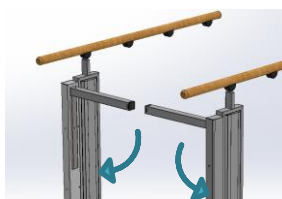

Figure 6 :
La barrière
automatique de la
plate-forme
(équipement en
option) s'abaisse



Figure 7 :
Montez sur la plate-
forme



Figure 8 :
Descendez de la
plateforme

10.4 Manipuler le FlexStep à partir de la plate-forme



Le FlexStep est utilisé comme élévateur pour fauteuil roulant à l'aide du bouton d'appel monté sur le rail de l'escalier ou à l'aide de la télécommande (équipement en option). Le bouton d'appel situé sur la plate-forme ne fonctionne que lorsque le FlexStep est en mode plate-forme. Les boutons d'appel situés sur le mur/la télécommande (équipement en option) peuvent également aider à contrôler le mouvement de montée et de descente de la plate-forme.

- Pour faire monter l'élévateur, appuyez sur le bouton fléché (▲) et maintenez-le enfoncé jusqu'à ce que l'élévateur s'arrête et que la porte ou la barrière, selon le cas, s'ouvre.
- Pour faire descendre la plate-forme, appuyez sur le bouton fléché (▼) et maintenez-le enfoncé jusqu'à ce que l'élévateur s'arrête, que la barrière de la plate-forme s'abaisse et que la rampe de sortie descende et serve de rampe d'accès/de sortie.



10.5 Retour en mode escalier et retour automatique



En appuyant sur le bouton avec le symbole « escalier », le FlexStep revient à sa position normale d'escalier.

Faites attention que si aucun bouton de commande ni aucun capteur IR n'a été activé pendant environ 60 secondes (programmation par défaut), le FlexStep se remet automatiquement en mode « escalier » (retour automatique). Une alarme sonore retentit pendant cette opération (voir section 10.8). La fonction peut être désactivée si vous ne souhaitez pas que l'élévateur revienne automatiquement en mode « escalier ».

Cependant, pour les modèles FlexStep 2+1, 3+1 et 4+1, la fonction de retour automatique est toujours désactivée en usine pour éviter un éventuel risque de situations dangereuses, voir la section 6.7.1.

IMPORTANT !



Liftup recommande que la fonction de retour automatique soit toujours désactivée s'il n'y a pas de dispositifs de sécurité au niveau supérieur et sur FlexStep avec double marche supérieure, car des situations dangereuses peuvent survenir ici, voir la section **Fejl! Henvisningskilde ikke fundet..**



IMPORTANT !

Un technicien agréé / revendeur peut préciser si la conduite automatique est autorisée, cf. la législation du pays concerné, qui doit toujours être respectée.

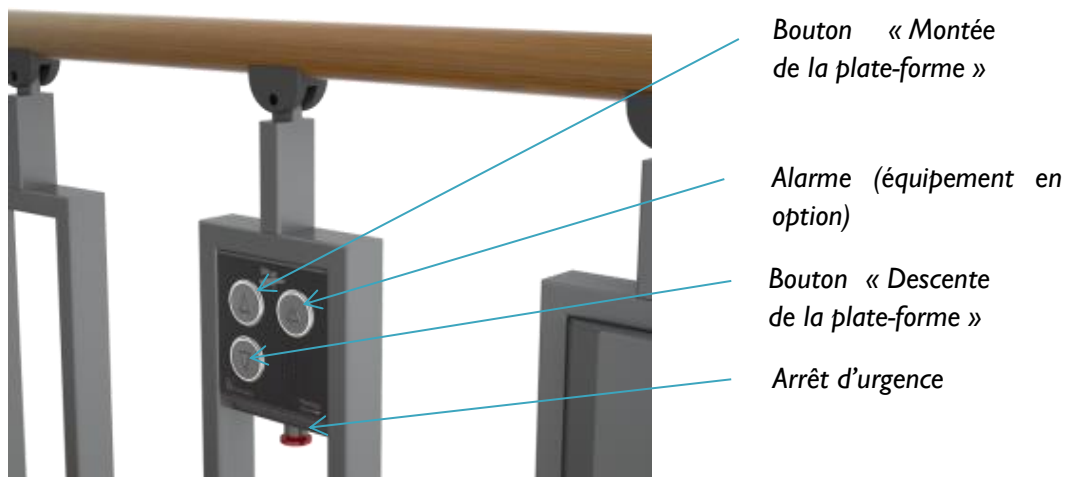

10.6 Arrêt d'urgence



Si l'élévateur a un comportement inhabituel ou s'il doit être arrêté afin d'éviter tout danger, appuyez sur ARRÊT D'URGENCE. Pour désactiver l'arrêt d'urgence, tournez le bouton dans le sens des aiguilles d'une montre et le système sera prêt à fonctionner.



Pour activer une fonction d'alarme sur le bouton d'appel, voir la section 10.9.

10.7 Interrupteur MARCHÉ / ARRÊT pour le chargeur

L'élévateur est doté d'un interrupteur MARCHÉ / ARRÊT pour le chargeur. Ce contact permet de couper l'alimentation provenant du transformateur de courant (l'appareil ne se rechargera donc plus si ce contact est sur arrêt). Si le contact est sur ARRÊT, l'appareil fonctionnera sur les batteries (qui ne seront pas rechargées !). Si l'arrêt d'urgence est appuyé avec l'interrupteur en position ARRÊT, alors l'appareil s'éteindra après 10 secondes.

L'interrupteur MARCHÉ / ARRÊT est utilisé, par exemple, dans le cadre de l'exécution de maintenances (couplage de boutons d'appel sans fils).

Quand l'interrupteur est en position MARCHÉ et que le bouton d'arrêt d'urgence est relâché, l'appareil redémarre et doit être réinitialisé (position basse, voir section 11.2). L'interrupteur MARCHÉ / ARRÊT pour le chargeur doit toujours être en position MARCHÉ, pour ne pas endommager les batteries.

AVERTISSEMENT !



L'interrupteur MARCHÉ / ARRÊT ne concerne que le chargeur de batteries. Il ne s'agit pas de l'interrupteur principal. Si celui-ci est positionné sur ARRÊT pendant une période prolongée, les batteries risquent de se décharger et d'être endommagées. En cas d'interruption prolongée de l'alimentation électrique, l'arrêt d'urgence doit être activé afin d'éviter que les batteries ne se déchargent complètement.

L'interrupteur se situe sur le côté droit sous le compartiment de rangement pour l'électronique.

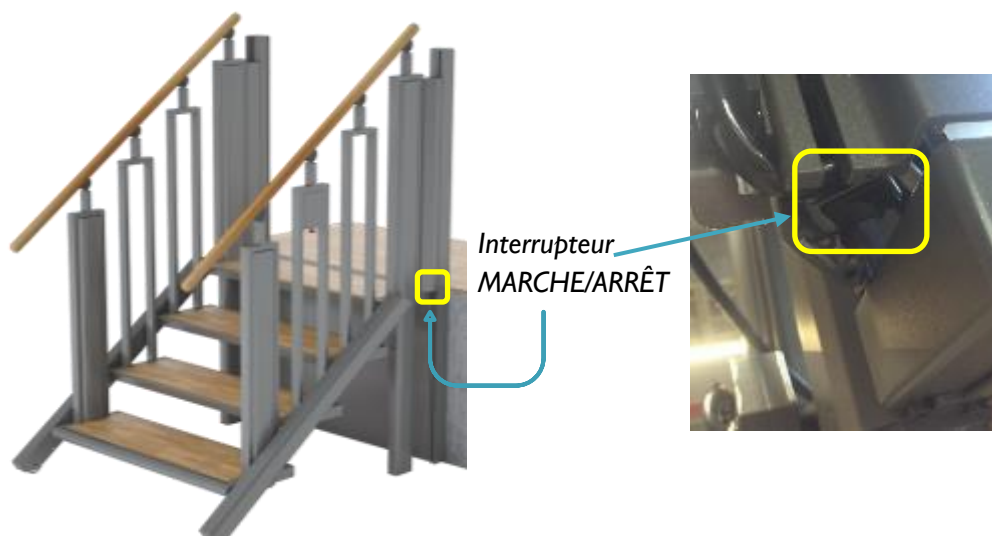

10.9 Alarme et appel d'urgence



L'ascenseur peut être équipé d'un bouton d'alarme qui permet d'appeler à l'aide. Pour activer l'alarme, appuyez sur le bouton d'alarme et maintenez-le enfoncé pendant environ 5 secondes.

Le bouton d'alarme peut être connecté de plusieurs manières :

1. Le bouton d'alarme est connecté à un capteur d'alarme dans l'ascenseur qui émet un signal sonore aigu pour avertir d'autres personnes qu'elles ont besoin d'aide dans l'ascenseur.



Relais de sortie uniquement

2. Le bouton d'alarme est relié à un système d'appel qui permet à l'utilisateur de contacter une assistance externe, soit via une connexion analogique, soit via une carte SIM.



*Connexion analogique
(SafeLine)*



*Carte SIM (SafeLine)
Pays EMEA uniquement*

Code QR de SafeLine

Des informations plus détaillées concernant le fonctionnement et les fonctions du système d'appel SafeLine sont disponibles ici :

SafeLine MX3 : <https://www.safeline-group.com/en/qg/mx3>



1. Bouton d'alarme
2. Microphone
3. LED d'état du module de communication



11. Fonctionnement

Dans des conditions normales d'utilisation, l'élévateur doit toujours être branché sur une prise de courant de 100-240 V (à l'intérieur)/ 90-305 V (à l'extérieur). Il est très important que l'alimentation électrique ne soit ni débranchée ni coupée, car une interruption prolongée de l'alimentation électrique (10 à 20 heures) pourrait entraîner l'épuisement des batteries et donc, un arrêt de fonctionnement. L'élévateur ne peut alors plus être utilisé jusqu'à ce que les batteries soient rechargées. En cas d'interruption de l'alimentation électrique, une alarme sonore retentit (voir section 10.8).

11.1 Alimentation de secours (batteries)

En cas de panne de courant, ou si l'alimentation des commandes est interrompue pour une quelconque autre raison, les commandes passent automatiquement en mode d'alimentation de secours. Cela signifie que le système continuera à fonctionner tout à fait normalement, puisque l'élévateur sera alimenté par les batteries. Une alarme sonore retentit en cas de coupure de courant (voir section 10.8). Dès que l'alimentation électrique est rétablie, l'alarme s'arrête. Le système fonctionne à nouveau en mode normal. S'il n'est pas possible de rétablir l'alimentation électrique immédiatement et que vous souhaitez arrêter l'alarme, appuyez sur l'arrêt d'urgence. (Sachez que le système devra être étalonné, voir ci-dessous.)



IMPORTANT !

Si l'alimentation électrique a été coupée en même temps que l'arrêt d'urgence a été actionné, le système passera automatiquement en « mode sécurité » et devra être calibré (voir ci-dessous).

11.2 Calibrage après un arrêt d'urgence/une coupure de courant

Si l'arrêt d'urgence a été activé et l'alimentation électrique interrompue, ou si le système rencontre toute autre forme d'irrégularité, l'élévateur doit être calibré. L'élévateur passe automatiquement en « mode sécurité » spécial qui ne lui permet de descendre qu'à faible vitesse jusqu'à ce qu'il atteigne le sol.



IMPORTANT !

Si l'élévateur ne fonctionne pas comme prévu ou s'arrête à nouveau après s'être déplacé de quelques centimètres, il se peut que des problèmes techniques soient apparus et qu'ils doivent être réparés par le personnel technique. Contactez votre revendeur pour obtenir de l'aide.



12. Entretien

Nettoyez l'élévateur en l'essuyant avec un chiffon essoré imbibé d'eau contenant un produit d'entretien doux.

IMPORTANT !



N'utilisez PAS de nettoyeur haute pression et ne lavez pas directement l'élévateur à l'aide d'un tuyau d'arrosage. Les produits d'entretien agressifs et similaires ne doivent pas être utilisés sur l'élévateur. Évitez également que du sel ou du sable n'entre en contact avec l'élévateur lors des entretiens hivernaux.

Les surfaces en bois huilées doivent faire l'objet d'un entretien régulier (environ tous les 3 mois) à l'aide d'une huile pour bois afin de garantir la durée de vie du bois. Les surfaces en bois vernies doivent être rafraîchies si nécessaire.

La télécommande qui l'accompagne (équipement en option) doit être conservée dans un endroit sec et ne doit pas être soumise à des chocs violents, par exemple, en la jetant. Elle doit être nettoyée uniquement à l'aide d'un chiffon essoré.

Vérifiez régulièrement qu'il n'y a pas de feuilles, de branches ou d'autres éléments/objets sous l'élévateur et retirez-les afin de garantir la liberté de mouvement.

12.1 Remplacement de la pile des boutons d'appels sans fils et de la télécommande

Une pile CR2032 est présente dans les boutons d'appel sans fil, la colonne d'appel (équipement en option) et la télécommande.



La pile doit être remplacée tous les deux ans pour garantir un fonctionnement optimal.



ASSUREZ-VOUS de ne pas avaler la pile bouton et évitez de mettre la pile dans votre bouche en raison du risque d'ingestion.



Gardez les piles hors de la portée des jeunes enfants. Si un enfant avale une pile, contactez immédiatement un médecin.



Ne jetez pas la pile avec les déchets ménagers non triés. Lors de la mise au rebut des piles, les dispositions et réglementations locales doivent être respectées.



Comment remplacer la pile ?

Télécommande manuelle :

1. Desserrez la vis (Torx TX 6) à l'arrière de la télécommande.
2. Retirez le cache arrière
3. Remplacez la pile
4. Remettez le cache arrière en place et testez la télécommande.



Bouton d'appel sans fils :

Pour accéder à la pile, desserrez les 2 vis Torx et faites coulisser le cache supérieur vers le bas pour le séparer de son logement.

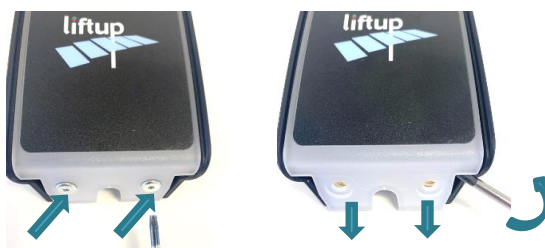

Potelet d'appel :

Pour accéder à la pile, desserrez les 4 vis et tirez avec précaution le couvercle supérieur vers le haut.



IMPORTANT !

Veillez à ne pas déconnecter les fils des deux éléments. Retirez avec précaution le circuit imprimé du couvercle supérieur.

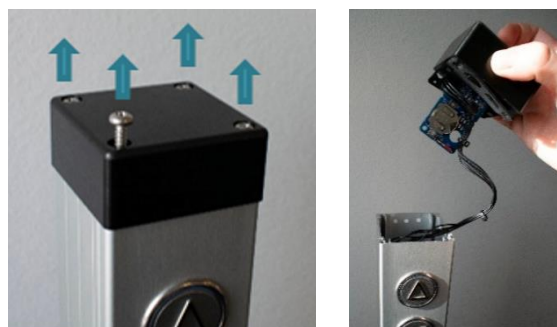

1. Remplacez la pile
2. Remontez le potelet d'appel dans l'ordre inverse des instructions précédentes et testez les boutons.



Si la télécommande ou le récepteur n'a pas été alimenté(e) pendant une longue période, il peut être nécessaire d'étalonner le système (appairer les deux unités), voir la section 13.



13. Couplage de l'émetteur et du récepteur

13.1 Bouton d'appel ans fil/colonne d'appel 2,4 GHz

L'émetteur et le récepteur doivent toujours être couplés pour fonctionner. Cette opération est normalement effectuée à l'usine ou par un technicien agréé. Le récepteur ne répondra pas à un émetteur avec lequel il n'est pas couplé. Un récepteur peut être couplé à un maximum de 20 émetteurs. Un émetteur peut être connecté à plusieurs récepteurs si nécessaire.

Pour coupler l'émetteur et le récepteur, procédez comme suit :

1. Pour accéder au bouton S4 sur le récepteur, desserrez la vis supérieure et tirez le récepteur « MODULE1 » du haut du profilé mural.
2. Appuyez brièvement sur le bouton S4 du récepteur, et le voyant de contrôle (LED) commencera son à clignoter lentement. Le récepteur est maintenant en mode installation pendant 2 minutes.
3. Pour Accéder A L'émetteur.



Bouton d'appel

Pour accéder au circuit imprimé, desserrez les 2 vis Torx et faites coulisser le cache supérieur vers le bas pour le séparer de son logement.

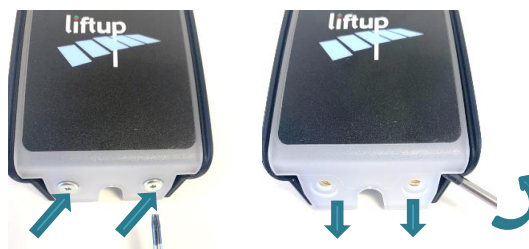

Potelet d'appel

Pour accéder au circuit imprimé contenant l'émetteur, desserrez les 4 vis et tirez avec précaution le couvercle supérieur vers le haut. Retirez avec précaution le circuit imprimé du couvercle supérieur.

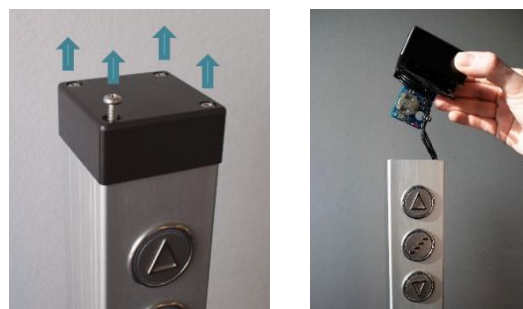

IMPORTANT !

Veillez à ne pas déconnecter les fils des deux éléments. Retirez avec précaution le circuit imprimé du couvercle supérieur.



- Le circuit imprimé contenant l'émetteur est maintenant visible et il convient d'appuyer brièvement sur le bouton S4 afin de coupler avec le récepteur (ce qui doit être fait dans les 2 minutes).

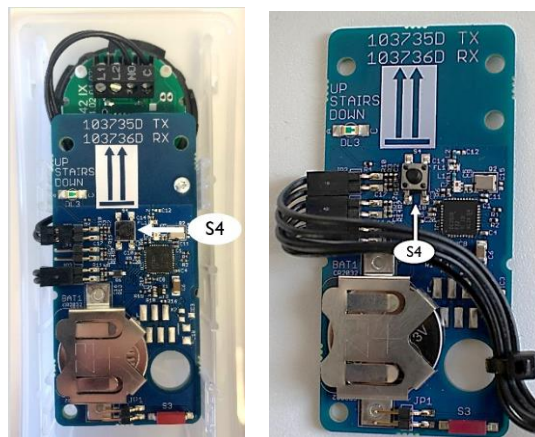

- Testez le système pour s'assurer que le couplage a été effectué correctement ; si ce n'est pas le cas, répétez les points 1 à 4.
- Si plusieurs télécommandes doivent être coupler au récepteur, répétez l'opération à partir du point 2 ci-dessus.
- Remettez le couvercle supérieur en place.

Pour réinitialiser un bouton d'appel sans fils/un potelet sans fils afin qu'il (elle) ne soit plus couplé à l'élévateur, il convient de suivre les points suivants :

Réinitialiser l'émetteur de l'élévateur

- Appuyez sur le bouton S4 (2) de l'émetteur pendant plus de 10 secondes.
- Lorsque le voyant de contrôle LED (1) commence à clignoter rapidement, cela signifie que l'émetteur a été réinitialisé.



Réinitialiser le récepteur de l'élévateur

- Appuyez sur le bouton S4 (2) du récepteur pendant plus de 10 secondes.
- Lorsque le voyant de contrôle LED commence à clignoter rapidement, cela signifie que le récepteur a été réinitialisé.



13.2 Télécommande 2,4 GHz

L'émetteur et le récepteur doivent toujours être couplés pour fonctionner. Cette opération est normalement effectuée à l'usine ou par un technicien agréé. Le récepteur ne répondra pas à un émetteur s'il n'a pas été couplé avec ce récepteur. Un récepteur peut être couplé à un maximum de 20 émetteurs. Un émetteur peut être couplé à plusieurs récepteurs si nécessaire.

Pour coupler l'émetteur et le récepteur, procédez comme suit :

1. Pour accéder au bouton S4 sur le récepteur 2,4 GHz, desserrez la vis supérieure et retirez le MODULE1 du haut du profilé mural.
2. Appuyez brièvement sur le bouton S4 du récepteur, et le voyant de contrôle commencera à clignoter lentement. Le récepteur est maintenant en mode installation pendant 2 minutes.
3. Appuyez simultanément sur les touches « flèche haut » (↑) et « flèche bas » (↓) de la télécommande et maintenez-les enfoncées pendant 5 secondes jusqu'à ce que le voyant de contrôle de la télécommande commence à clignoter lentement. La télécommande est maintenant en mode installation pendant 2 minutes. Le voyant doit clignoter en jaune. S'il clignote en rouge, il s'agit d'un modèle 868 MHz qui n'est pas compatible avec le récepteur.



Autre solution :

Appuyez sur le bouton « Connect » (S4), si la télécommande est ouverte.

4. Lorsque le témoin lumineux de la télécommande cesse de clignoter, cela signifie qu'elle a été couplée avec l'élévateur.
5. Testez le système pour vous assurer que le couplage a été effectué correctement ; si ce n'est pas le cas, répétez les étapes 1 à 4 ci-dessus.
6. Répétez l'opération à partir de l'étape 2 ci-dessus si plusieurs télécommandes doivent être couplées.



Pour réinitialiser une télécommande afin qu'elle ne soit plus couplée, il convient de suivre les points suivants :

Réinitialiser l'émetteur de l'élève

1. Appuyez simultanément sur les touches HAUT (↑) et BAS (↓) pendant 5 secondes jusqu'à ce que le voyant de contrôle de la télécommande commence à clignoter lentement.
2. La télécommande est maintenant en mode couplage pendant 2 minutes. La séquence suivante doit être exécutée au cours de la période de 2 minutes :

Appuyez sur : HAUT(↑), HAUT(↑), BAS(↓), BAS(↓), HAUT(↑), BAS(↓), HAUT(↑), BAS(↓), HAUT(↑), BAS(↓)

Si la séquence est exécutée correctement, le voyant de contrôle (LED) clignote rapidement 10 fois.

Autre solution :

Appuyez le bouton « Reset » (S5), si la télécommande est ouverte.

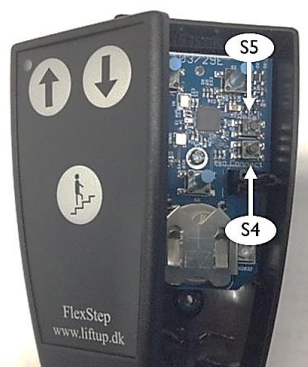

Testez le système pour vous assurer que la réinitialisation a été effectuée correctement et que la télécommande n'est plus couplée. Si ce n'est pas le cas, répétez les points 1 à 3 ci-dessus.

Réinitialiser le récepteur de l'élève

1. Appuyez sur le bouton S4 du récepteur pendant plus de 10 secondes.
2. Quand le voyant de contrôle de contrôle commence à clignoter rapidement 10 fois, cela signifie que le récepteur a été réinitialisé.



14. Installation et transfert de propriété

La liste de contrôle d'installation et de transfert de propriété ci-dessous, qui énumère les fonctions de fonctionnement et de sécurité de l'élévateur, doit être passée en revue avec l'utilisateur/le propriétaire de l'élévateur avant la fin de l'installation.



Installation et transfert de propriété – FlexStep V2

Version: 1.0

Site d'installation		Produit	
Nom/Société		Nom du Produit	
Adresse		N° de série	
Code Postal / Ville		Date d'installation	
Personne à contacter		Installé par	
Téléphone		Acceptation du client	

Liste de contrôle :

N°	Description	Effectué
1	Effectuer des tests avec le client, y compris les boutons d'appel, les portes/barrières/rampe, le fonctionnement complet et enfin l'arrêt d'urgence.	<input type="checkbox"/>
	Examen du Manuel de l'utilisateur avec le client, y compris :	
	Description du fonctionnement	
2	• Boutons d'appel (haut, bas et embarqué)	<input type="checkbox"/>
3	• Interrupteur à clé MARCHE/ARRÊT	<input type="checkbox"/>
4	• Retour en mode escalier et retour automatique	<input type="checkbox"/>
5	• Arrêt d'urgence	<input type="checkbox"/>
6	• Interrupteur MARCHE/ARRÊT pour l'alimentation des batteries	<input type="checkbox"/>
7	• Alarme et appel d'urgence	<input type="checkbox"/>
8	• Couplage des boutons d'appel sans fil.	<input type="checkbox"/>
	Consignes de sécurité	
9	• Dépannage et Alertes sonores	<input type="checkbox"/>
10	• Action et Manipulation	<input type="checkbox"/>
11	• Avertissements	<input type="checkbox"/>
12	• Surcharge	<input type="checkbox"/>
13	• Sécurité des personnes	<input type="checkbox"/>
14	• Dispositif de sécurité anti-écrasement	<input type="checkbox"/>
15	• Barrières de sécurité	<input type="checkbox"/>
16	• Évacuation d'urgence en cas de dysfonctionnement	<input type="checkbox"/>
	Carnet d'entretien en ligne	
17	• Nettoyage	<input type="checkbox"/>
18	• Remplacement des piles sur les commandes sans fil.	<input type="checkbox"/>
19	• Explique le traitement extérieur : (pas de sel, ni d'eau haute pression)	<input type="checkbox"/>
20	Informez le client des exigences légales pour l'inspection légale et le service.	<input type="checkbox"/>
21	Présenter au client les possibilités de service possible.	<input type="checkbox"/>
22	Mettre à jour le carnet de service	<input type="checkbox"/>

Remarques

Liftup A/S | Hagensvej 21 | DK-9530 Støvring | Danmark | T: +45 9686 3020 | M: support@liftup.dk | CVR: DK-1015 3964



15. Inspection, contrôles et inspections d'entretien

Outre l'entretien général décrit à la section 12, l'élévateur doit faire l'objet de visites d'entretien, de contrôles et d'inspections réglementaires réguliers.

IMPORTANT !



Pour des raisons de sécurité, il est très important que ces visites d'entretien et ces contrôles réglementaires soient respectés, car l'absence d'examen, de contrôles et d'inspections, ou des examens, des contrôles et des inspections mal effectués peuvent entraîner des dommages corporels.

15.1 Inspections et contrôles réglementaires

Des contrôles et des inspections réglementaires de l'élévateur doivent être effectués, car ce dernier est homologué pour le transport de personnes. Il est de la responsabilité et de l'obligation du propriétaire de s'assurer que cela est respecté.



IMPORTANT !

Le nombre d'inspections réglementaires dépend de la législation en vigueur dans le pays concerné.

15.2 Inspections d'entretien régulières

En tant que fabricant, nous fixons des exigences pour les inspections d'entretien régulières de l'élévateur (voir la fréquence indiquée ci-dessous).



IMPORTANT !

La garantie peut être annulée si les exigences minimales en matière d'inspections d'entretien ne sont pas respectées.

Exigences minimales du fabricant concernant le nombre d'inspections d'entretien par an :

	Intérieur	Extérieur
Non librement accessible	1	2
Secteur public	2	4

En tant que fabricant, nous recommandons que les inspections d'entretien régulières soient effectuées par un technicien agréé. Le revendeur auprès duquel vous avez acheté le produit vous proposera ce service, mais si vous souhaitez faire appel à un autre prestataire de services, c'est le propriétaire de l'élévateur qui sera responsable du fait que le technicien choisi ait reçu une formation sur le produit en question. Voir : <https://www.liftup.dk/fr/nous-contacter>.

IMPORTANT !



L'arrêt d'urgence doit être activé avant toute intervention sur l'élévateur. Cela permet d'éviter tout fonctionnement accidentel. Le technicien est responsable de l'activation de l'arrêt d'urgence avant de commencer l'entretien.

NB : Il ne suffit pas d'interrompre l'alimentation électrique, car le système est équipé d'une batterie de secours.



15.3 Rapport d'entretien à utiliser lors des inspections d'entretien

Rapport d'entretien – FlexStep V2

Version: 1.0

	Adresse utilisateur / Installation	Client / Entrepreneur	Propriétaire / Municipalité
Visite d'entretien payée par:	<input type="checkbox"/>	<input type="checkbox"/>	<input type="checkbox"/>
Nom/société			
Adresse			
Code postal			
Téléphone			
Personne à contacter			
Téléphone			
SIRET			

Produit	Niveau de service
N° de série	Nombre de visite par an du contrat
Date d'installation	1 par an
Dernière date d'entretien	Date agréée pour la visite de service
	Détails convenus pour la visite

Autres remarques

 Technicien agréé

Liste des contrôles

<input type="checkbox"/> Boutons d'appel (embarques et déportés)	<input type="checkbox"/> Tous les capteurs infrarouges (supérieurs et inférieurs): fonctionnement et nettoyage conformément aux instructions.
<input type="checkbox"/> Bouton d'arrêt d'urgence	<input type="checkbox"/> Resserrage des balustrades et des profilés aluminium de fixation
<input type="checkbox"/> Vérins de pied : Vérifier les 4 vérins (fonctionnement et capacité de levage)	<input type="checkbox"/> Version du Firmware mis à jour
<input type="checkbox"/> Toutes les bords sensible/bords de sécurité sont vérifiés (sous la plateforme)	<input type="checkbox"/> Circlips présents sur les axes de rotation (longerons)
<input type="checkbox"/> Barrière verticale / porte (fonctionnement)	<input type="checkbox"/> Indicateur de charge présent et correct
<input type="checkbox"/> Rampe vérifiée (fonctionnement et friction). Resserrer la suspension de la rampe.	<input type="checkbox"/> Inspections obligatoires* effectuées – date non dépassée
<input type="checkbox"/> Vérifier l'alarme sonore	<input type="checkbox"/> Carnet de maintenance mis à jour
<input type="checkbox"/> Extérieur: <input type="checkbox"/> Vérifier les joints, les connexions, les contacts et les câbles.	<input type="checkbox"/> Manuel utilisateur disponible près de l'élévateur

* En cas d'absence de contrôles réglementaires, le propriétaire doit en être informé par écrit + note dans le Carnet d'entretien

Pièces de rechange remplacées

Pièce N°	Qté	Description	Prix unitaire	Prix
		Entretien/contrôle		
		Heures d'entretien		
		Distance parcourue (km)		

Ce rapport d'entretien contient des points de contrôle requis par le fabricant. Veuillez-vous assurer également de suivre les ordonnances et réglementations locales en matière d'inspection et d'entretien des plates-formes élévatoires.

Liftup A/S | Hagensvej 21 | DK-9530 Støvring | Denmark | T: +45 9686 3020 | M: support@liftup.dk | CVR: DK-1013 3964



15.4 Carnet d'entretien

Le formulaire (comme celui montré en exemple ci-dessous) doit être rempli après chaque inspection.



Carnet d'entretien

Version: 1.0

Site d'installation		Produit	
Nom/société		Nom du Produit	
Adress		N° de série	
Code postal / Ville		Date d'installation	
Personne à contacter		Installé par	
Téléphone			

Remarques

N°	Date	Observations	Signature
1			
2			
3			
4			
5			
6			
7			
8			
9			
10			
12			
13			
14			
15			

lifting people

Liftup A/S | Hagensvej 21 | DK-9530 Støvring | Danmark | T: +45 9686 3020 | M: support@liftup.dk | CVR: DK-1015 3964



16. Carnet d'entretien en ligne (seulement dans certains pays)

Le code QR peut être scanné à l'aide d'un smartphone, d'une tablette, etc. Le code QR est généralement apposé à l'avant du cadre latéral gauche :



Dans la section 3, un marquage CE a été inséré, avec le numéro de série de cet élévateur spécifique et le code QR avec un accès direct au carnet d'entretien en ligne de l'élévateur. Lorsque le code QR est scanné, un accès direct est donné au carnet d'entretien en ligne de l'élévateur et un nouveau carnet est créé. Les champs sont remplis et le technicien/l'installateur/l'autorité de régulation signe électroniquement le carnet après chaque visite.

liftup Equipment Service Log					
Equipment details Serial no. FS19-00010 Production year: 2019 Equipment type: 103141 Flexstep V2					
Links to more information link til produktvideo					
Equipment log These are the recorded service log entries for the equipment.					
Log no. #	Log entry date	Created by	Log entry text	Comments	Signature
1	15/01/2019	PB	Installation/opstilling af lift	Liften er installeret. Intet øvrigt at bemærke ifm. installationen.	PB
2	16/01/2019	Peter Pedersen	Opstillingskontrol	Liften er opstillingskontrolleret til bekendtgørelse, uden bemærkninger. Lifte må herefter tages i anvendelse	PP
3	13/02/2020	Hans Jensen	Årlig eftersyn	Årlig eftersyn gennemført iht. servicebrev med Liftup A/S. Intet øvrigt at bemærke.	HJ
<input type="button" value="Add log entry"/>					

1: Her kan du se udstyrsdetaljer såsom: serienummer, produktionsår med mere.

2: Klik på linket for at se en video om produktet.

3: Dette er selve "log-bogen" for udstyret. Denne skal opdateres af serviceklienten ved hvert service besøg.

4: Loggen skal udfyldes med dato, navn, en sigende log entry tekst samt relevante kommentarer. Til slut underskrives loggen elektronisk.



17. Pièces détachées et accessoires

IMPORTANT !



Il est important de toujours utiliser des pièces détachées d'origine. Les pièces ne doivent être remplacées que par un technicien agréé. L'utilisation de pièces détachées qui ne sont pas d'origine peut entraîner l'annulation de la garantie d'usine. En outre, la sécurité du produit peut être compromise, entraînant un risque de dommages corporels.

Pour des informations concernant les pièces détachées et les services, veuillez contacter nos revendeurs : <https://www.liftup.dk/fr/nous-contacter>

Art. No.	Description
103332	Spare part package - FlexStep V2
100338	Micro Switch - Safety system - V4L IP67
100339	Emergency stop button
100413	Spring for ramp lock
103815	Brake for ramp
101139	Timing belt
103482	Control Board for FlexStep V2
103738	Print for connection board FSV2/ELV3 2.4 GHz
102744	Motor for barrier, FS2
102759	POM guide for stairs/wall profile
102766	Brush for wall profile
102768	Spring for safety barrier contact
102769	Print for safety barrier contact
102890	Battery 12V 5Ah LiFePo4 FlexStep V2
103008	IR Safety RX board - FlexStep V2
103009	IR Safety TX board - FlexStep V2
103011	IR Termination board - FlexStep V2
103033	Plastic washer for steps, FS2
103080	Power supply unit 36 V (EU)
104198	Power supply unit 36 V (US)
103090	Circlip for steps, FS2
103091	E-chain for FS2
103092	Mounting bracket for E-chain
100336	Motor for ramp FS2
103108	Complete spindle unit with motor
103289	Push button, FS2, arrow, outdoor
103290	Push button, FS2, bell, outdoor
103333	Programming Cable FS2



18. Démontage

Afin de garantir le démontage correct de l'élévateur pour l'installer ailleurs, il est recommandé de faire appel à un technicien agréé. Contactez votre revendeur pour obtenir une assistance pour le démontage.

Soyez conscient du fait qu'il existe un risque de basculement accidentel du FlexStep lorsqu'il est désolidarisé du bâtiment.

19. Recyclage

Le propriétaire est responsable du recyclage de ce produit conformément aux règles en vigueur. Il convient de noter que l'unité de commande et la télécommande sont équipées de piles qui doivent être mises au rebut séparément.



IMPORTANT !

Ne jetez pas les piles à la poubelle. Lors de la mise au rebut des piles, les dispositions et réglementations locales doivent être respectées.

Le cas échéant, contactez votre revendeur pour obtenir pour une assistance en ce qui concerne le recyclage.

19.1 Spécifications matérielles du FlexStep

Matériau	Inclus dans les composants/pièces suivant(e)s¹⁾
Acier (S 235 JR)	Chassis, marches, cadres ²⁾ , mains courantes
Aluminium (Al-Mg G3)	Rampe, plaques de recouvrement, plaques de pression, cadres ²⁾ , inserts de marches
Laiton (Cu Zn 39 Pb 3)	Bagues, joints, mains courantes
Polyacétal (POM)	Bagues de mains courantes, glissières, bagues, joints
Bois (chêne, hêtre, acajou, etc.)	Inserts de marches, mains courantes
Composants électroniques	Commandes/circuits imprimés, colonnes de l'élévateur
Cuivre	Câbles

¹⁾ Les boutons d'appel, les potelets d'appel et les autres composants externes ne sont pas inclus.

²⁾ Selon le modèle, les chassis peuvent être en acier ou en aluminium.



20. Garantie

La garantie s'applique en fonction des règles applicables à la garantie en vigueur. Liftup offre une garantie complète de 25 mois sur les pièces détachées, à condition que le produit a été enregistré auprès de Liftup (<http://lpr.liftup.dk/>) :

Product Registration

Register your product today and receive 2-years liability for defect on your product directly from Liftup.

Product ID - Serial no. ?

Type of registrant

First name

Last name

Organization

Address

City

Region / State

Zip Code

Phone

Email

Language

Copy of receipt Der er ingen fil valgt

If you want to stay updated regarding the latest news and updates, please fill in the check box.

By registering your information, you agree that Liftup may keep your information in the 2-year period of Liability for defects and contact you upon updated user guides and product safety. When the period of Liability for defects has expired, we will contact you again to ask if we may retain your information. Otherwise they will be deleted. Additionally, this information is used for internal statistics, but is not disclosed to third parties. You can revoke your consent at any time.

For any questions regarding registration or liability for defects please contact mail@liftup.dk.



Vous trouverez plus d'informations à ce sujet dans nos conditions de vente et de livraison, qui se trouvent sur notre site Internet : <https://www.liftup.dk/fr/nos-conditions-generales-de-ventes>



NB :

La garantie peut être annulée si les inspections d'entretien obligatoires ne sont pas réalisées.

La non-réalisation des inspections, des contrôles et des inspections d'entretien obligatoires (voir la section 15) peut avoir des conséquences graves sur la sécurité du produit. Il incombe au client de veiller à ce que le produit soit toujours conforme aux inspections et aux contrôles d'entretien obligatoires (voir l'ordonnance exécutive n° 461 du 23 mai 2016, annexes 2 et 3, et l'ordonnance exécutive n° 1109, section 14, de l'autorité danoise en charge de l'environnement de travail).





lifting people

Nous voulons changer la façon dont les gens envisagent les dispositifs d'accès : plus qu'une technologie dont vous avez besoin, c'est une technologie que vous voulez. Nous concevons des solutions d'accès prévenantes, intégrées et esthétiques où chaque élément contribue à améliorer l'expérience totale de l'utilisateur. Nous créons des solutions uniques sur mesure, dans lesquelles nos produits aident les gens et s'intègrent parfaitement dans l'environnement architectural. Cela signifie que nos solutions d'accès ont également un impact émotionnel positif et satisfaisant, car elles sont confortables, conviviales et bien conçues. Cela signifie également que nous pouvons faire en sorte que les dispositifs d'accès ne soient plus des outils qui accomplissent une tâche pour un petit nombre d'individus, mais des éléments de conception intelligents et agréables que tout le monde peut apprécier.

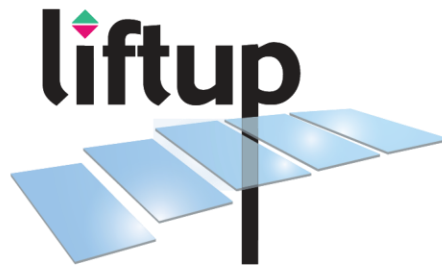

Vente et distribution:

WWW.LIFTUP.FR